

Serie Protection

660

Chaîne porte-câbles en nylon

Passage utile (D) 36 mm

Construction à flancs latéraux avec axes de jonction.
Couvercles démontables sur le côté intérieur au rayon.
Possibilités de séparations internes.

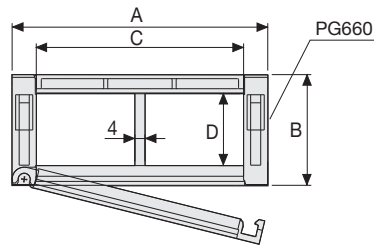

Séparateur	
- Non monté	Réf. S660
- Monté	Réf. S660MC

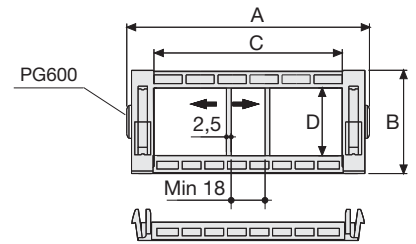

Séparateur	
- Non monté	Réf. S600
- Monté	Réf. S600MC

Caractéristiques techniques en autoportance

Vitesse	6 m/s
Accélération	30 m/s ²

3 Pour des vitesses et des accélérations spécifiques, consulter notre service technique

A	B	C	D	R	Poids/M	Chaîne
mm	mm	mm	mm	mm	kg	Réf
79	55	50	36	100-150-200-250	1,90	660050 □ □ □ *
129	55	100	36	100-150-200-250	2,40	660100 □ □ □ *
179	55	150	36	100-150-200-250	3,00	60015 □ **

* Compléter la référence article en insérant la valeur du rayon choisi (R): Ex 660050 □ □ □ *

** Compléter la référence article en insérant la valeur du rayon choisi (R): Ex 60015 □

0=100; 1=150; 2=200; 3=250

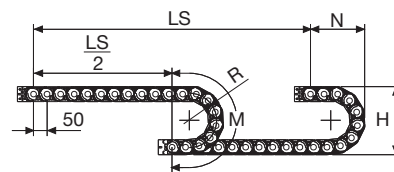

R	H	N	M
mm	mm	mm	mm
100	255	180	415
150	355	230	575
200	455	280	730
250	555	330	885

La longueur de la chaîne (L) correspond à la demi-course ($\frac{LS}{2}$) plus la longueur de l'arc (M)

$$L = \frac{LS}{2} + M$$



Diagramme d'autoportance

Longueur maximum autoportante ($\frac{LS}{2}$) en relation avec le poids des câbles et des tuyaux contenus par mètre linéaire.

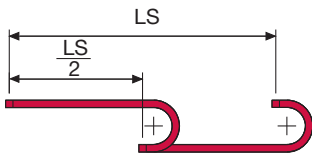
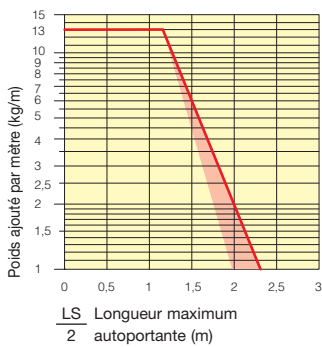

La section marquée en rouge dans le diagramme tient compte des différences de poids entre les différentes largeurs de chaîne.

Pour des applications avec $\frac{LS}{2}$ et poids non compris dans le diagramme d'autoportance, vérifier l'emploi éventuel des supports rouleaux (voir page 30).

Attaches

Le kit d'attaches permet la fixation de la chaîne à ses deux extrémités.

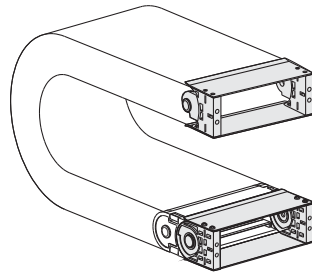
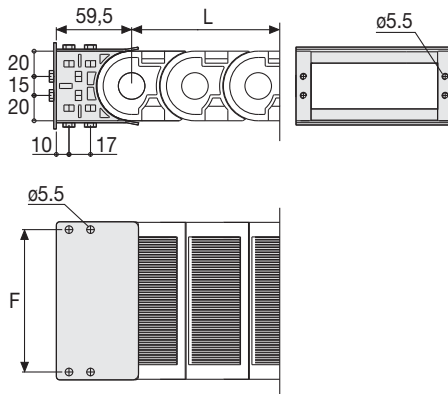

Fig. A
Fixation frontale, intérieure, extérieure au rayon. (Fig A)



Type chaîne	F mm
660 C=50	62
660 C=100	112
600 C=150	162

Référence des attaches en nylon

Kit monté sur la chaîne	
Type chaîne	Kit attaches
660 C=50	AN660050KM
660 C=100	AN660100KM
600 C=150	AL600KM

Kit non monté	
Type chaîne	Kit attaches
660 C=50	AN660050K
660 C=100	AN660100K
600 C=150	AL600K

Serie Protection

660

Chaîne porte-câbles en nylon

3

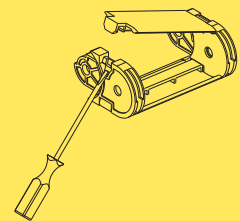

Ouverture du couvercle.

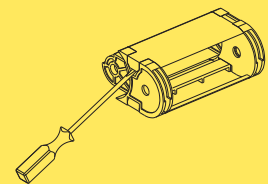

Référence pince pour l'extraction des axes.
Réf. PZ010



Pour plus d'informations, consulter notre service technique